

ACO DRAIN®

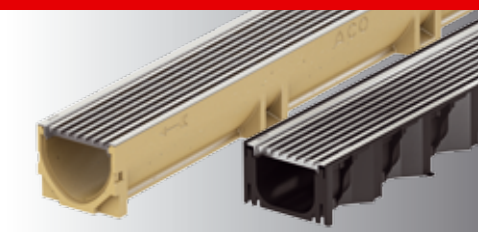

**ACO Self® Liniedræn
omkring huset**
– Flexibel. Enkel. Elegant.

www.aco.dk



ACO VEJ OG ANLÆG

ACO Self® Liniedræn

ACO Self® Liniedræn

ACO Liniedræn enkel med stor fleksibilitet

Enkel og med stor fleksibilitet:

Regnvand der ikke bortledes fra bygninger gør skade både ude og inde.

Ved en enhver om- eller tilbygning bør der derfor overvejes hvordan afvandingen skal foregå. Dette bliver mere og mere aktuelt med de klimaændringer vi oplever i Centraleuropa med ekstrem nedbør til følge.

ACO Self® kan hjælpe med dræning af din private grund. Afdræning kan bl.a. være i forbindelse med indkørsler, stier, terrasser og rundt om huset.

ACO Self® fås med mange ristefarver og designs, som sikrer et bredt udvalg der designmæssigt vil passe ind i de fleste haver.



ACO Self® liniedræn kan hjælpe med at bortlede regnvand fra indkørsler, stier og terrasser, for derved at beskytte bygninger.

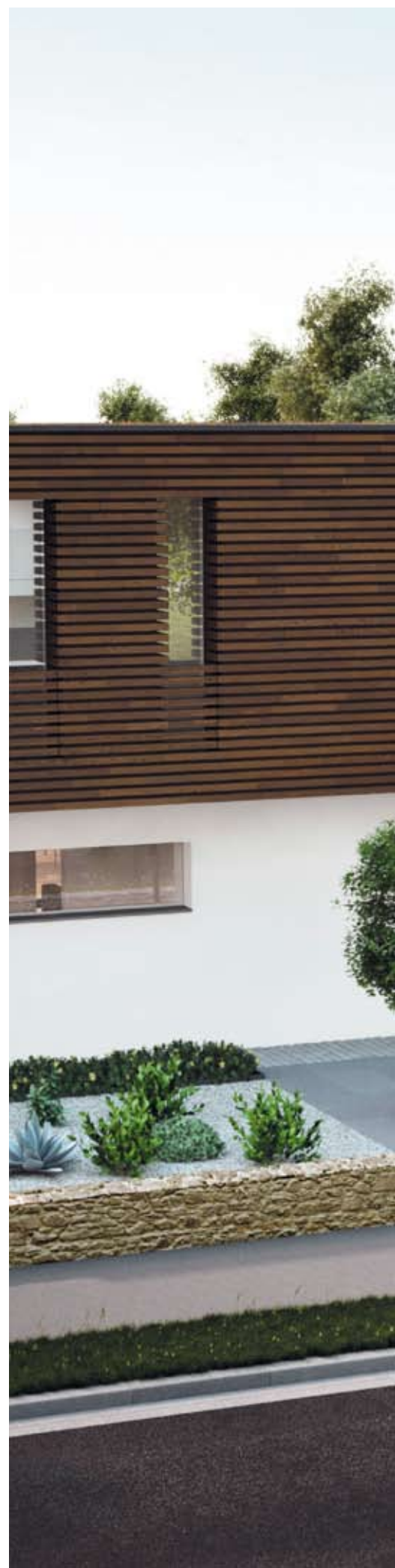

ACO VEJ OG ANLÆG ACO Self® Liniedræn

Spørg for korrekt afvanding omkring huset



GENERELT

SYSTEMOVERSIGT

PRODUKT OG TILBEHØR

MÅLTEGNINGER

ACO Self® Microgrip rist



Den nye ACO Self® Microgrip rist, er ikke kun pæn, men bidrager også til sikkerheden i dit hjem, med det unikke skridsikre mønster.

ACO VEJ OG ANLÆG
ACO Self® Liniedræn



GENERELT

SYSTEMOVERSIGT

PRODUKT OG TILBEHØR

MÅLTEGNINGER

ACO VEJ OG ANLÆG

ACO Self® Liniedræn

ACO Self® Modulsystem

Med mange anvendelses muligheder

ACO Self® liniedræn er specielt tiltænkt anvendelse på private marketrækler. Liniedræn underdel eller rende tilbydes i polymerbeton og i kunststof. Riste tilbydes i 4 materialer, i ialt 10 forskellige design.



ACO Self Euroline i Polymerbeton

ACO Hexaline produceret i 100% genanvendeligt kunststof

**Vælg mellem
20 forskellige
muligheder**





Spalterist, galvaniseret stål



Spalterist, rustfrit stål

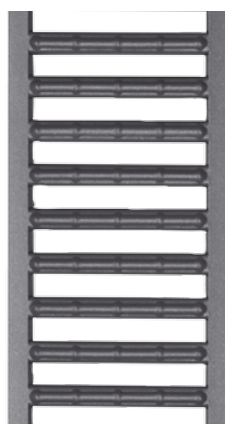

Spalterist, pulverlakeret i antracit farve

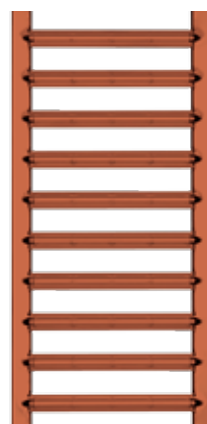

Spalterist, pulverlakeret i terracotta farve



Maskerist, rustfrit

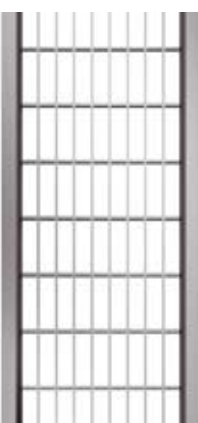

Maskerist, galvaniseret stål

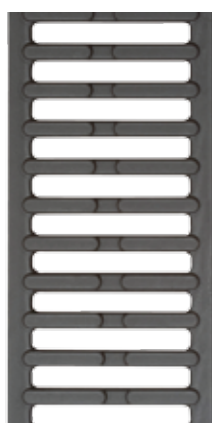

Spalterist, støbejern



Kunststofrist med microgrip



Brickslot, rustfri stål eller galvaniseret stål



Slidsrist, rustfri

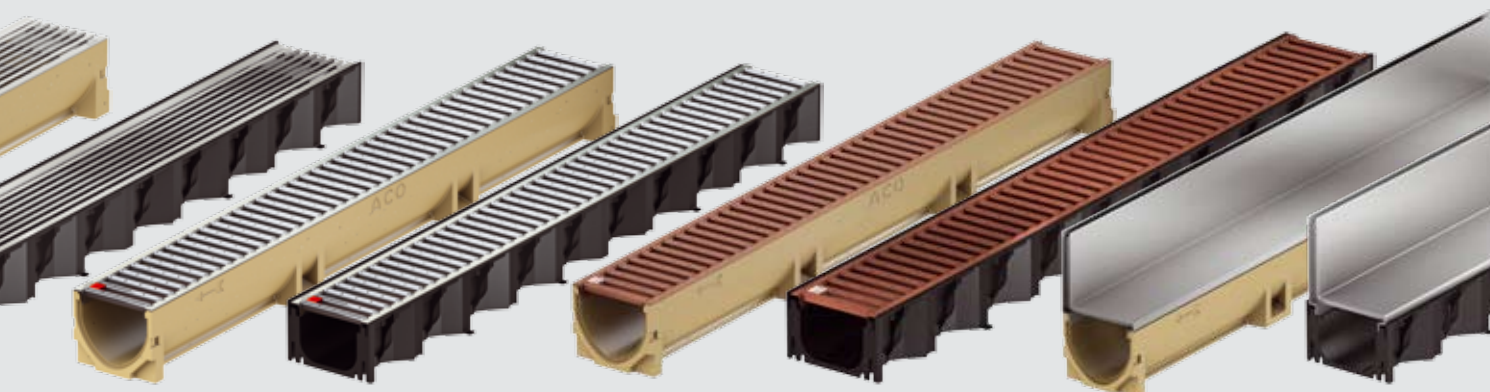

Overfladen MicroGrip

Overfladen med Microgrip giver også et godt greb i vådt vejr

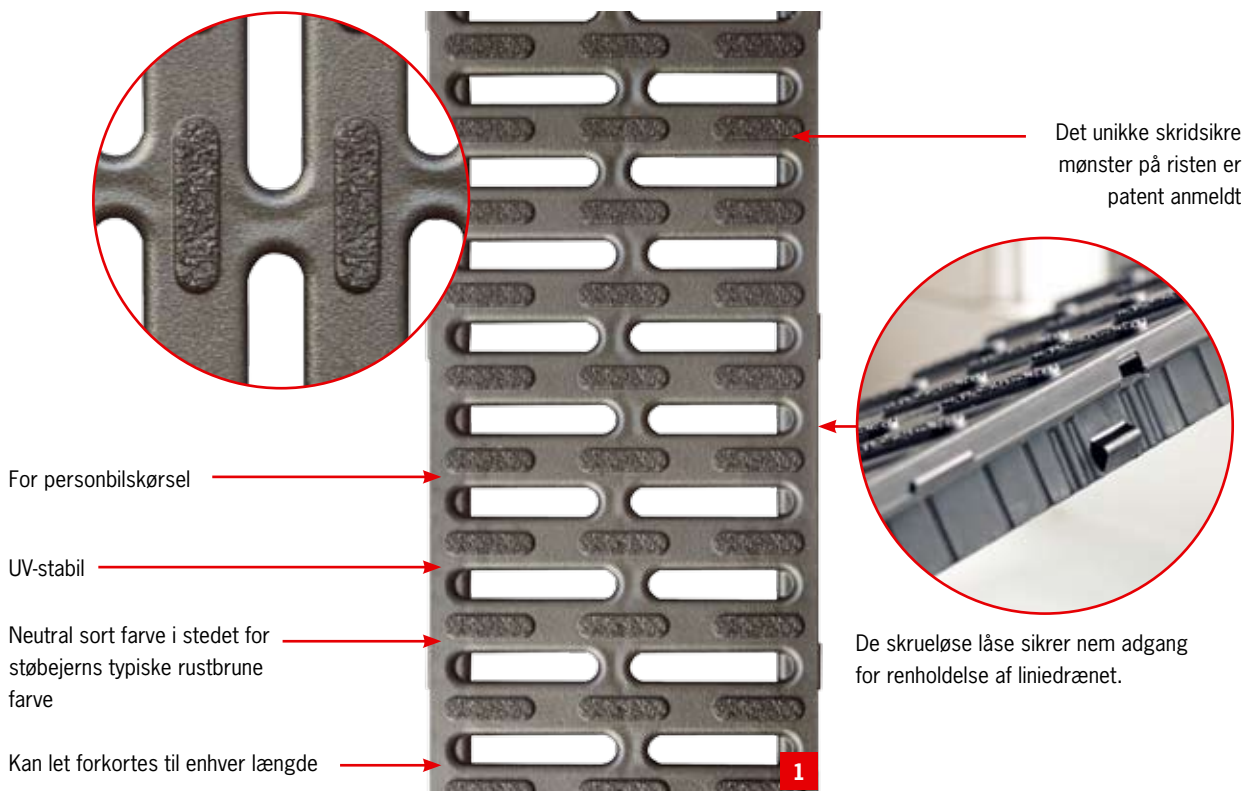

Riste med gennemtænkte detaljer

1. Skridsikker - Microgrip rist

Den nye generation af ACO Self® linedræn er kendetegnet på det omfattende udvalg i design, samt på innovative egenskaber. På områder ved terrasser eller døråbninger, kan plane overflader nemt blive glatte

i regnvejr. For at medvirke farlige situationer, kan ACO nu tilbyde Self® riste i skridsikkert design.

Microgrip ristes skridsikre egenskaber ændres ikke i fugtigt eller vådt miljø. Selv ef-

ter kraftig belastning fastholder Microgrip risten sin skridsikkerhed

Med MicroGrip opnås skridsikkerhedsklasse R II iht. DIN 51130





2

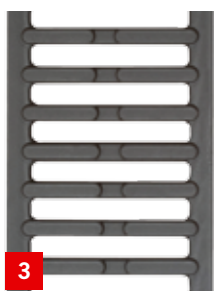

3



4

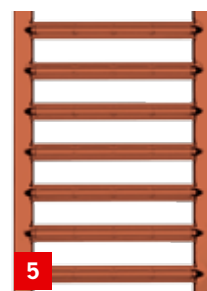

5



6



7

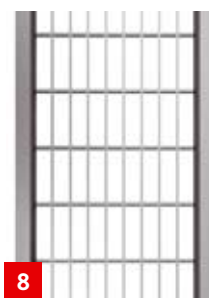

8



9

2/3. Galvaniseret stål og støbejern

Disse riste i galvaniseret stål og støbejern er klassiske ACO Self® riste. Enkelthed og funktionalitet kendetegner disse riste

4. Poleret rustfri stål

ACO Self® riste: rustfri stål leveres nu som elektrolyserede. Dette er ikke kun en visuel fremhævelse af risten, men gør risten smudsafvisende.

5/6. Pulverlakeret stål

ACO Self® galvaniseret stål riste tilbydes som pulverlakeret i farverne Antracit og Terracotta. Begge i UV-beständige farver der sikrer et ensartet udseende årene frem. Pulverlakering giver ekstra korrosions beskyttelse samt mulighed for forskellige UV-stabile farver

7. -Rustfri stål slidsrist

De smalle trekantede profiler med børstet overflade, giver risten et elegant udtryk.

8/9. Maskeriste

ACO Self® maskeriste tilbydes i galvaniseret stål og i rustfri stål, begge med maskemønster 30x10 mm

ACO Self® programmet tilbyder 10 forskellige riste



Brickslot til ACO Self®

Med Brickslot bliver ACO Self® til en diskret og elegant liniedræn løsning



10. ACO Brickslot i rustfri stål og galvaniseret stål sikrer et harmonisk udseende med præcise samlinger mellem de enkelte Brickslot elementer

Ved brug af Brickslot klips sikres en nøjagtig samling af Brickslot elementerne

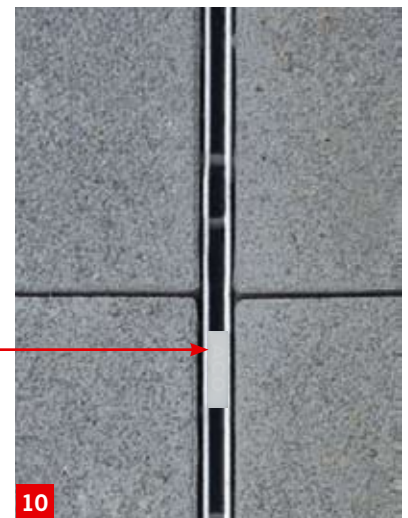
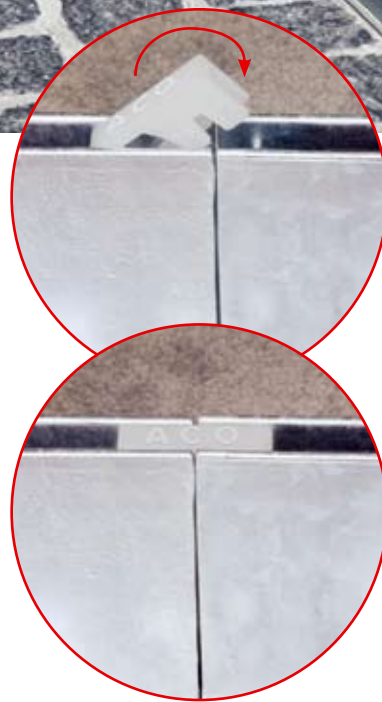

Samling uden brug af Brickslot klips.



Samling ved brug af Brickslot klips

Inspektion og vedligehold af ACO Self® Brickslot

Inspektion af ACO Self® liniedræn med brickslot, skal foregå via inspektionselement. Dette element skal være placeret over udløb i liniedrænet. Hermed sikres fri adgang til udløb/kloak. Fra modsat ende af udløb, spules liniedrænet i retning mod udløb. Eventuelle fremmedlegemer skylles således mod udløbet, og disse kan så opsamles via inspektionselementet.



ACO Self® Brickslot med inspektionselement og bladfang

Her vist med bladfangselement. Når inderkassen i inspektionselementet løftes op, er der fri adgang til at udtage bladfangskurven fra bladfangsenheden.



ACO Self® Brickslot med inspektionselement

Her vist med direkte udløb fra liniedrænet. Når inderkassen i inspektionselementet løftes op, er der fri adgang til kloak

ACO Self® Euroline

Et komplet system med mange muligheder

ACO Self® Euroline Liniedræn i Polymerbeton

- 3 rende elementer (0,5 m samt 1,0 m med/uden udløb)
- Frostsikker
- Lav vægt
- Glat overflade sikrer høj flow nøjagtighed
- V-formet rendeprofil
- Åben rendeprofil sikrer nem adgang ved rengøring
- Skrueløst låsesystem
- For personbils kørsel



TIPS

Ved begrænset vandmængde kan udspring fjernes således at regnvand kan nedsive lokalt.

ACO Self® Euroline

Vandret udløb via endegavl m/Ø110 mm



ACO Self® Euroline

Lodret udløb i Self® rende m/Ø110 mm studs. Her vist med vandlås (tilbehør)

Vandlås kan bestilles særskilt

Udløb via Bladfang



Ved installation af bladfang opnås en afvandingskapacitet på 6 l/sek.
Ved opsugning af kloaklugt, kan der monteres vandlås i bladfangets udløb

Se monteringsvejledning side 20

Ved brug af bladfang sikres slamspanden at ingen fremmedlegemer udledes i kloakken. Desuden sikrer bladfanget nem adgang for inspektion og rengøring af kloakken.

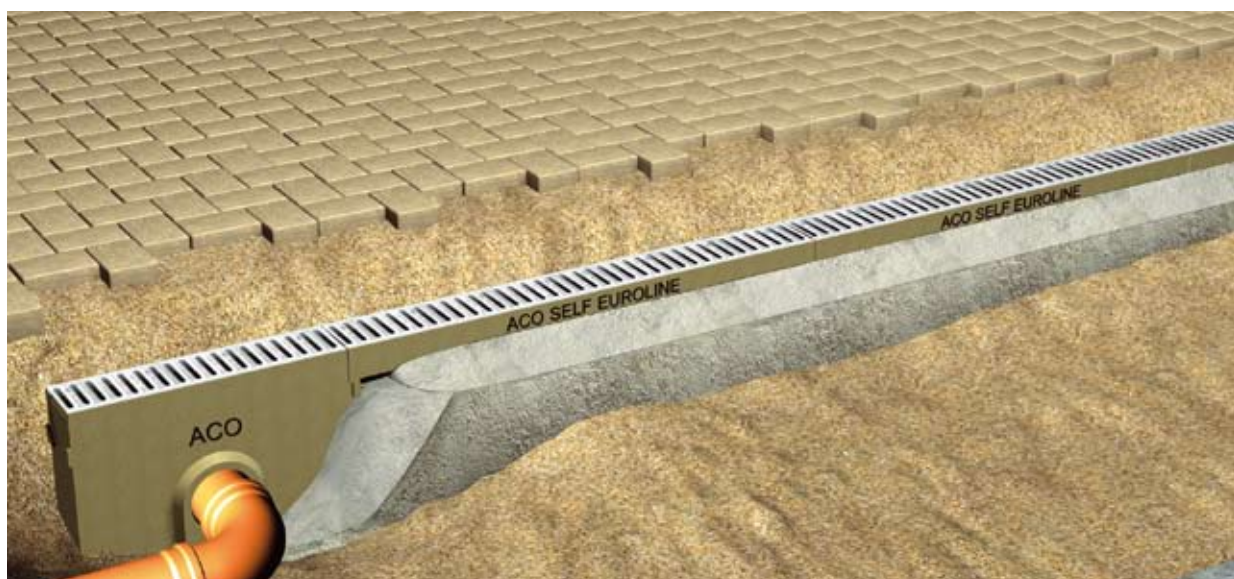

ACO VEJ OG ANLÆG

ACO Self® Liniedræn

ACO Self® HexaLine

Liniedræn i kunststof

Fordele

- Universal rendeelement
- Frostsikker
- Enkel og let håndtering og montering
- Glat overflade sikrer høj flow hastighed
- Hexagonal-strukturen sikrer høj styrke
- Riste monteres med nøglefrit låsesystem
- Hexaline tåler trykket fra en personbil

Bikube-strukturen sikrer høj styrke og robusthed.

Dobbelt anlægsflade sikrer at tryklasten fordeles jævnt i hexagonal-strukturen

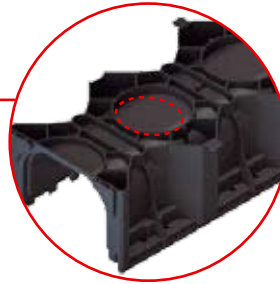

Lukket endegavl er forberedt for fjernelse af brikker der muliggør udsivning af regnvand

Hver 1,0 m har 8 tilslutningssteder, hvor udløb er muligt

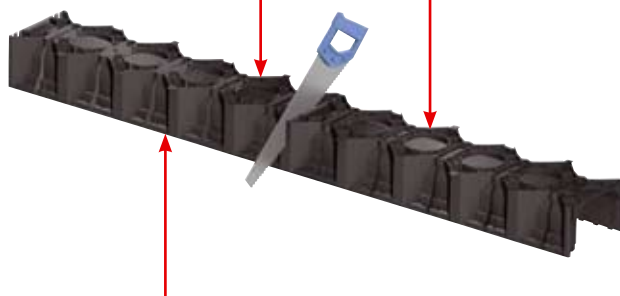

Skærerille for tilskæring til 0,5 m rendeelement

Det er muligt at tilslutte dræn på alle fire sider af hjørnestykket

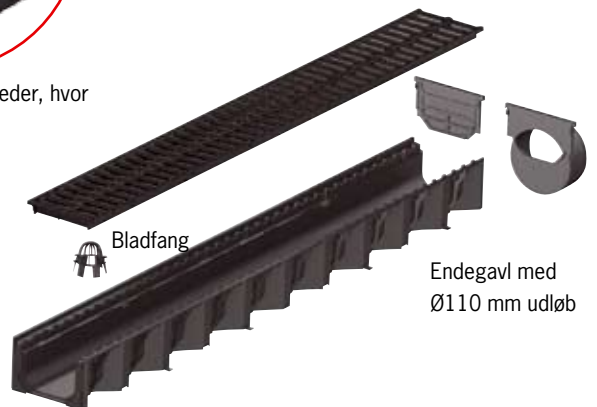

Bladfang

Endegavl med Ø110 mm udløb

Udløbselement for lodret Ø110 mm udløb

Montagevejledning er også indstøbt i bunden af ACO Hexaline

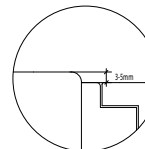
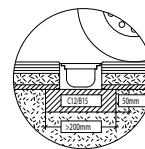
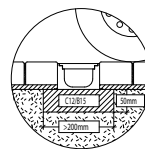
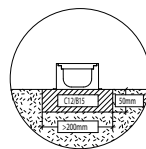
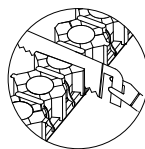
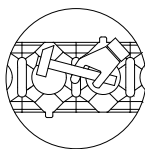
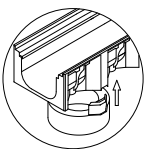

ACO Self® Euroline

Montering af endegavl på ACO Self® Euroline

Endegavl side mod rende



Udvendig side af endegavl

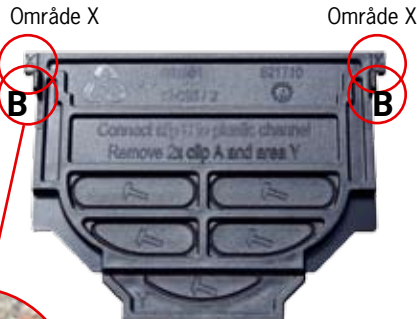

Før montering af endegavl på ACO Self® Euroline, bortskæres Tap A og område X i både højre og venstre side.



1. Område X og Tap B i højre og venstre side skæres af

2. Tap A passer i udsparring i nye Self® Euroline

Montering af endegavl på ACO Self® Hexaline

Endegavl side mod rende



Udvendig side af endegavl



Før montering af endegavl på ACO Self® Hexaline bortskæres Tap A og område Y



1. Område Y brækkes forsigtigt af

2. Bortskær Tap A i højre og venstre side

3. Tap B monteres i Hexaline udsparring for denne

ACO Self® Liniedræn

Komplet oversigt





Produktbillede	Beskrivelse	Længde (mm)	Bredde (mm)	Højde (mm)	Varenr.
ACO Self® EuroLine i polymerbeton					
	Rendeelement uden rist	1.000	118	97	38500
		500	118	97	38502
	Rende element med lodret Ø110 mm udløb uden rist	1.000	118	97	38501
	Bladfang med slamspand uden rist	500	118	300	38503
ACO Self® HexaLine i kunststof					
	Rende element uden rist	1.000	129	79	319200
ACO Self® Riste					
	Spalterist, galvaniseret stål	1.000	118	-	38516
		500	118	-	38517
	Spalterist, pulverlakeret i antracit farve	1.000	118	-	10305
		500	118	-	10306
	Spalterist, pulverlakeret i terracotta farve	1.000	118	-	310305
		500	118	-	310306
	Spalterist, rustfrit stål	1.000	118	-	310307
		500	118	-	310308
	Spalterist, støbejern	500	118	-	310309
	Kunststof rist med microgrip	1.000	118	-	319250
		500	118	-	319251
	Slidsrist, rustfri	1.000	118	-	10323
		500	118	-	10324
	Maskerist, galvaniseret stål	1.000	118	-	310310
		500	118	-	310311
	Maskerist, rustfrit	1.000	118	-	310312
		500	118	-	310313

Komplet oversigt

Produktbillede	Beskrivelse	Længde (mm)	Bredde (mm)	Højde (mm)	Varenr.
	Brickslot - højde 105 mm i galv. stål	1.000	118	-	415838
		850	118	-	415840
		500	118	-	415850
	Inspektionselement i galv. stål	500	118	-	415839
		150	118	-	415841
	Brickslot - højde 105 mm i galv. stål	1.000	118	-	415842
		850	118	-	415844
		500	118	-	415851
	Inspektionselement i galv. stål	500	118	-	415843
		150	118	-	415845

Det omfattende tilbehørs sortiment muliggør mange tilslutningsmuligheder

Produktbillede	Beskrivelse	Varenr.
ACO Self® Euroline tilbehør		
	Vandlås for lodret udløb	01666
	Vandlås for vandret udløb Ø110 mm	01684

Produktbillede	Beskrivelse	Varenr.
ACO Self® Euroline og HexaLine tilbehør		
	Endegavl lukket	319288
	Endegavl med Ø110 mm udløb	319289
	Ristekrog	03429
	Ristekrog for Brickslot inspektionselement	415924
	ACO Waterseal 300 ml	61956

ACO Self® HexaLine tilbehør		
	Udløb Ø110 mm	19286
	Bladfang	319282
	Hjørnestykke	19280

Nem installation, perfekt løsning

Installation af ACO Self® EuroLine skridt for skridt



1. Fastlæg placering af liniedræn. Overvej belastningsklasse der kræves ifb. med kørsel på dræn.



2. Støb fundament iht. Skitser på side 24. Vær opmærksom på udløbets placering



3. Placer rende elementerne. Start ved udløb

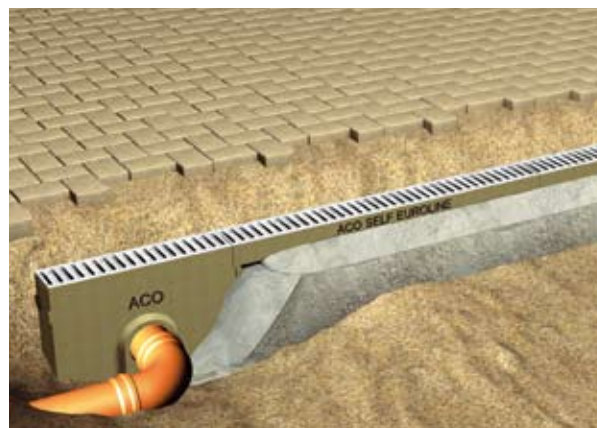

4. Støb evt. op ad rendesiden. Se side 24-25



5. Genetablér belægningssten. Bemærk overkant af belægningssten skal være 3-5 mm over riste overkant



6. Færdigmonter liniedræn. Må først ibrugtages og overkøres når betonen er gennemhærdet

Installation af ACO Self® HexaLine skridt for skridt



1. Fastlæg placering af liniedræn. Overvej placering af udløb. Udgrav til fundament iht. skitser på side 25.

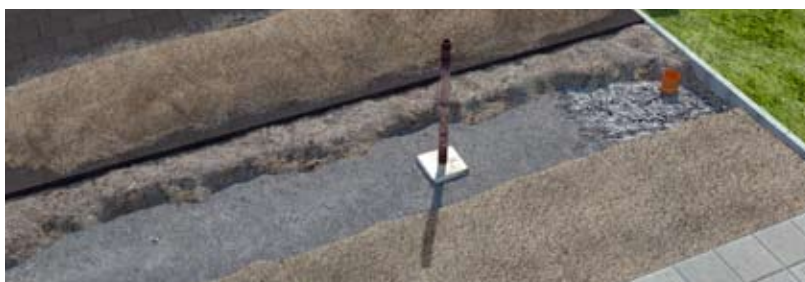

2. Betonklaplag/fundament udlægges.

3. Afret betonen i den ønskede højde. (80-83 mm under tilstødende flise overkant) Kontrollér at fundament er i vatter eller med svagt fald mod udløb.



4. Udmål hvilke af udløbsmulighederne i renden der passer bedst til kloaktilslutningen. Slå forsigtig brikken ud.

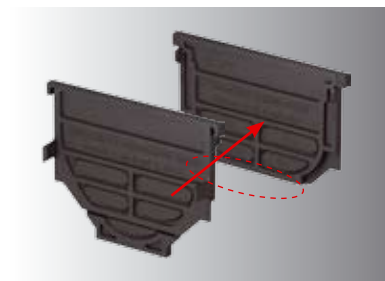

5. Tilpas endegavl ved bortskaering af bundområde y og taperne Tap A. Se billede nederst side 15



6. Monter udløbsstykke, endegavl og evt. bladfang



7. Ved samlet drænlængde på 2-5 m klikkes alle elementer sammen før montering. Kontrollér udløbstilslutning til kloak er korrekt.



8. Kontrollér rende er placeret i vatter eller med svagt fald mod udløb



9. Ved samlet drænlængde på over 5 m, kan elementerne sammenklikkes en afgang. Start med udløbselementet.

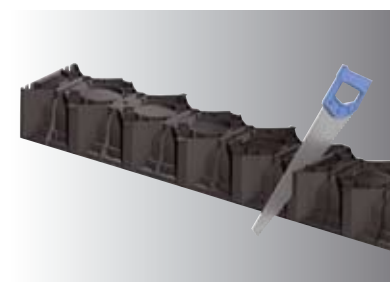

10. Rende og rist, tilskæres i 0,5 mtr. længde



11. Afslut med at genetablér belægningssten. Bemærk overkant af belægningssten skal være 3-5 mm over riste overkant



12. Færdigmonter liniedræn. Må først ibrugtages og overkøres når betonen er gennemhærdet

Måltegninger

ACO Self® EuroLine 1-m rende i polymerbeton

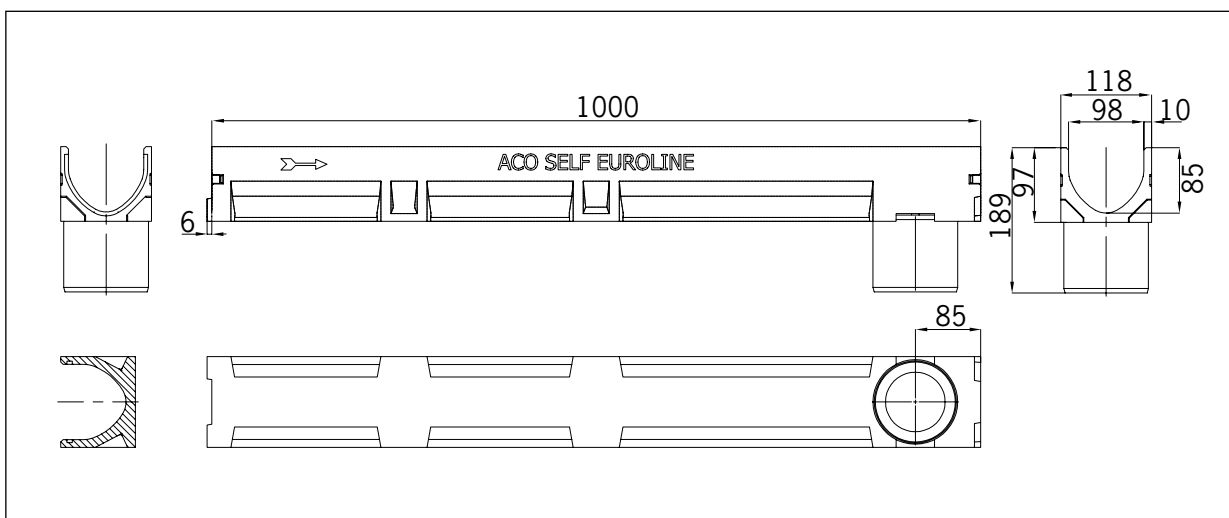

ACO Self® EuroLine 1-m rende med Ø110 mm udløbsstuds i polymerbeton

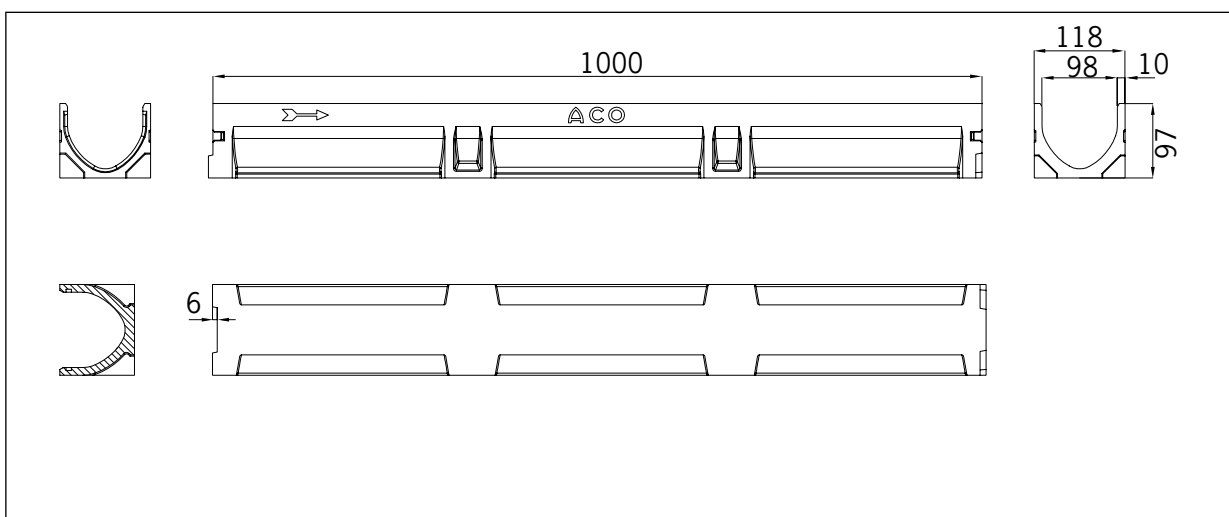

ACO Self® EuroLine 0,5-m rende i polymerbeton

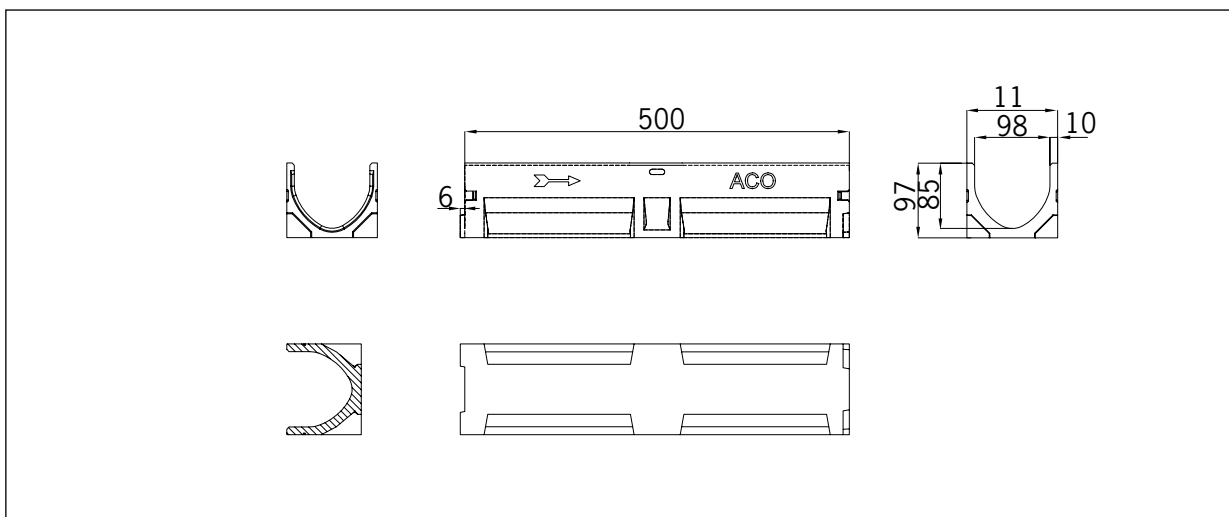

Måltegninger

ACO Self® EuroLine bladfang i polymerbeton

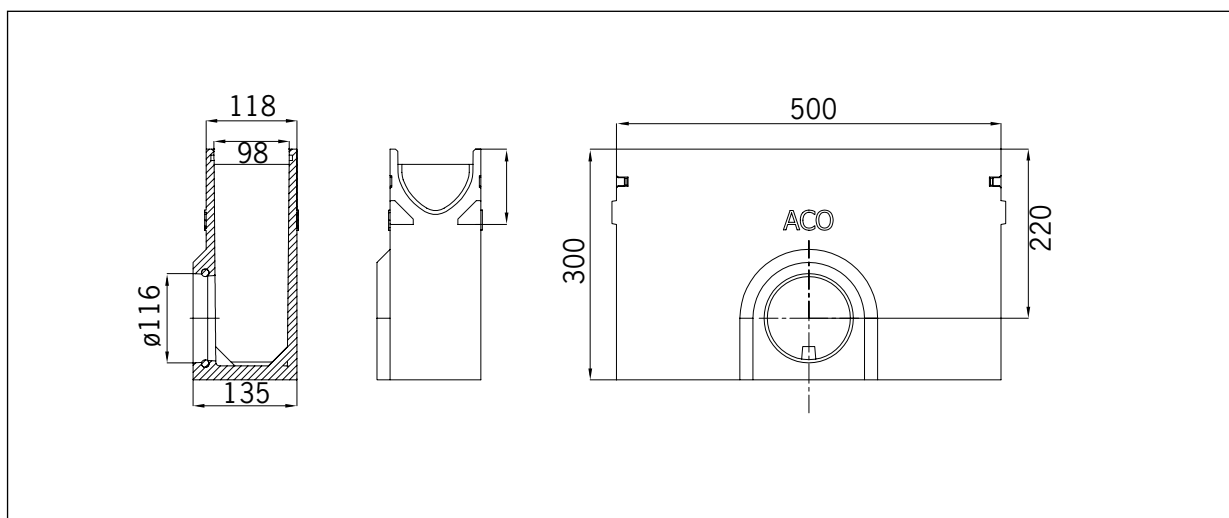

ACO Self® EuroLine 1-m rende i kunststof

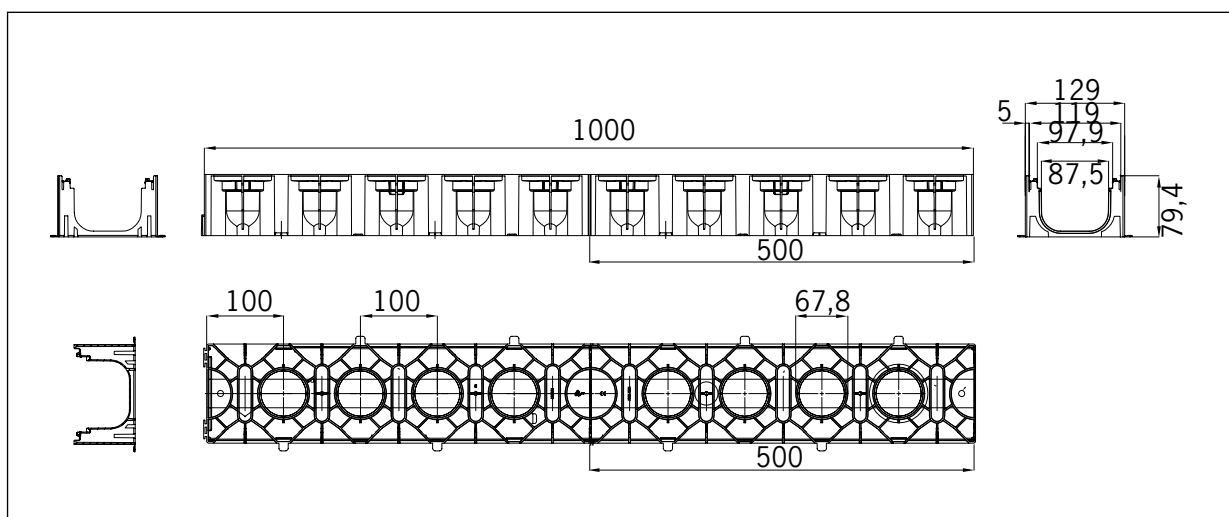

ACO Self® EuroLine Polymerbeton ved flisebelægning

Belægningssten kan evt. indstøbes i fundamentet.

Flisebelægning

Afretningslag

Grus/bærelag

Frostfri dybde

Belastningsklasse	A 15	Personbil	B 125
Minimums fundamentbeton kvalitet iht. DIN 1045	B 15	B 15	B 15
ih. DIN 206-1	C 12/15	C 12/15	C 12/15
	X	≥ 10	≥ 10
	Y	0	≥ 5*
	Z	≥ 10	≥ 10

Kl. A15: Galv. stål, kunststof og støbejernsriste
For personbil: Galv. stål, kunststof og støbejernsriste
Kl. B125: Støbejernsrist med Brickslot ved flisebelægning

gültig für folgende Rinnensysteme:
ACO Self Euroline

Diese Zeichnung darf weder kopiert noch dritten Personen, insbesondere zum Zweck anderweitiger Benutzung mitgeteilt werden und bleibt unser Eigentum. Schutzvermerk nach DIN 34 beachten.

Maßeinheit: cm
Zeichnungs-Nr.: G1-E03 - 041 - 4
Stand 11/2012

Installationsvejledning
ACO Self®

Oberflächenbelag: Pflaster

ACO Hochbau
ACO Hochbau Vertrieb GmbH
24755 Rendsburg, Postfach 320
Tel. 04331 / 354-410
Fax 04331 / 354-360
www.aco-hochbau.de

ACO Self® EuroLine i støbejernsrist med Brickslot ved flisebelægning

Flisebelægning

Afretningslag

Grus/bærelag

Frostfri dybde

Brickslot ved flisebelægning Kl. A15: For personbil:

Belastningsklasse	A 15	Personbil	B 125
Minimums fundamentbeton kvalitet iht. DIN 1045	B 15	B 15	B 15
ih. DIN 206-1	C 12/15	C 12/15	C 12/15
	X	≥ 10	≥ 10
	Y	≥ 10	≥ 10

gültig für folgende Rinnensysteme:
ACO Self Euroline mit Schlitzaufsatz

Diese Zeichnung darf weder kopiert noch dritten Personen, insbesondere zum Zweck anderweitiger Benutzung mitgeteilt werden und bleibt unser Eigentum. Schutzvermerk nach DIN 34 beachten.

Maßeinheit: cm
Zeichnungs-Nr.: G1-E03 - 047 - 1
Stand 11/2012

Installationsvejledning
ACO Self®

Oberflächenbelag: Pflaster

ACO Hochbau
ACO Hochbau Vertrieb GmbH
24755 Rendsburg, Postfach 320
Tel. 04331 / 354-410
Fax 04331 / 354-360
www.aco-hochbau.de

ACO Self® EuroLine i kunststof ved flisebelægning

Flisebelægning
Afretningsslag
Grus/bærelag
Frostfri dybde

3-5 mm

Belastningsklasse	A 15	Personbil
Minimums fundamentbeton kvalitet iht. DIN 1045	B 15	B 15
iht. DIN 206-1	C 12/15	C 12/15
X	≥ 3,5	≥ 3,5
Y	≥ 5	≥ 5

KI. A15: Galv. stål, kunststof- og støbejernsriste
For personbil: Galv. stål, kunststof- og støbejernsriste

gültig für folgende Rinnensysteme:
ACO Hexaline 2.0

Oberflächenbelag: Pflaster

ACO Hochbau
ACO Hochbau Vertrieb GmbH
24755 Heddernburg, Postfach 320
Tel. 04331/ 354-410
FAX 04331/ 354-360
www.aco-hochbau.de

Diese Zeichnung darf weder kopiert noch driften Personen, insbesondere zum Zweck anderweitiger Benutzung mitgeteilt werden und bleibt unser Eigentum. Schutzvermerk nach DIN 34 beachten.

Maßenheit: cm
Zeichnungs-Nr.: G1-E03 - 050 - 4
Stand 11/2012

Installationsvejledning
ACO Self®

ACO Self® EuroLine i støbejernsrist med Brickslot ved flisebelægning

Flisebelægning
Afretningsslag
Grus/bærelag
Frostfri dybde

3-5 mm

Belastningsklasse	A 15	Personbil
Minimums fundamentbeton kvalitet iht. DIN 1045	B 15	B 15
iht. DIN 206-1	C 12/15	C 12/15
X	≥ 10	≥ 10
Y	≥ 10	≥ 10

Brickslot ved flisebelægning KI. A15: For personbil:

gültig für folgende Rinnensysteme:
ACO Hexaline 2.0 mit Schlitzaufsatz

Oberflächenbelag: Pflaster

ACO Hochbau
ACO Hochbau Vertrieb GmbH
24755 Heddernburg, Postfach 320
Tel. 04331/ 354-410
FAX 04331/ 354-360
www.aco-hochbau.de

Diese Zeichnung darf weder kopiert noch driften Personen, insbesondere zum Zweck anderweitiger Benutzung mitgeteilt werden und bleibt unser Eigentum. Schutzvermerk nach DIN 34 beachten.

Maßenheit: cm
Zeichnungs-Nr.: G1-E03 - 070 - 1
Stand 11/2012

Installationsvejledning
ACO Self®

**ACO Self® Liniedræn
til private grunde - enkel og
elegant løsning**



Spalterist i rustfrit stål

ACO VEJ OG ANLÆG
ACO Self® Liniedræn



GENERELT

SYSTEMOVERSIGT

PRODUKT OG TILBEHØR

MÅLTEGNINGER

ACO Self® Liniedræn
til private grunde - enkel og
elegant løsning



Spalterist pulverlakeret i antrasit farve.



GENERELT

SYSTEMOVERSIGT

PRODUKT OG TILBEHØR

MÅLTEGNINGER

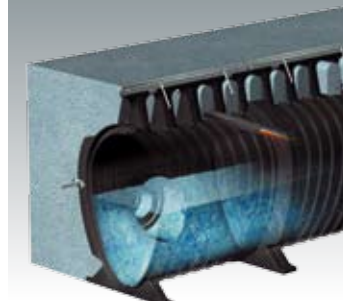
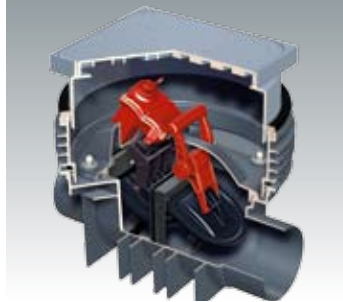

ACO Nordic produktssortiment

ACO VVS

- Industrielle afløb
- Boliggulvafløb
- Rustfri rørsystemer

ACO Vej og anlæg

- Lineaefvanding
- Brøndgods
- Oleudskillere
- Fedtudskillere
- Højvandslukkere

ACO Nordic A/S

Thorsvej 9
DK-4100 Ringsted
Tel. +45 57 666 500
Fax +45 57 666 501

www.aco.dk

Safe Water Management

